



Tecnologia que você usa

Parabéns, você adquiriu um produto com selo de qualidade máxima IPEC. Utilizando a mais alta tecnologia, do desenvolvimento até a expedição do produto, proporcionando conforto e comodidade no seu dia a dia.

1 APLICAÇÃO

A fechadura magnética M80 com sensor é um dispositivo que tem como princípio de funcionamento, a força de tração eletromagnética. Sua função se dá através do contato das superfícies do blanque e do eletroímã, resultando numa força de tração de aproximadamente 80kgf.

Deslocamento sempre no sentido de tração, e não no cisalhamento.

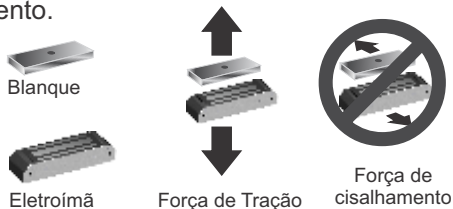

IMPORTANTE!

O blanque, já sai de fábrica montado e pré-ajustado.

Caso necessário ajuste mais fino para suprir as diferenças das portas (estando fora de nível ou esquadro), soltar um pouco o parafuso que segura o blanque, para que haja uma folga maior de pressão nos anéis de borracha, assim deixando o blanque mais flexível suprimindo esta deficiência.

3 AJUSTES INICIAIS

FUROS PARA FIXAÇÃO OU PASSAGEM DOS FIOS

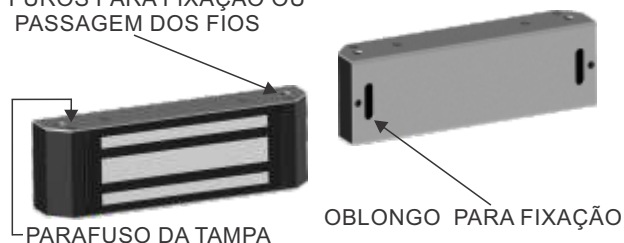

Para instalar o eletroímã no suporte remova o parafuso na lateral e utilize o oblongo para fixá-lo no suporte, o mesmo vale para o procedimento de remoção.

4 INSTALAÇÃO

O eletroímã é adaptável a qualquer controle de acesso, desde que seguidas as exigências técnicas como tensão de alimentação e corrente nominal.

Para manter o eletroímã em funcionamento (magnetizado) é necessário um comando Normalmente Fechado (NF), alimentando-o.

Necessitando desligar o eletroímã (desmagnetizado), sua alimentação deve ser cortada.

Fio vermelho é positivo (+)

Fio azul é o negativo (-)

A tensão de alimentação: 12 VDC

A utilização da *Fonte Carregador Eletrônico com Timer 2A (A2070), mantém a Fechadura Magnética M80 em funcionamento mesmo com a falta de energia.

*A Fonte Carregador com Timer, Bateria e a Botoeira, são itens vendidos separadamente.

FECHADURA MAGNÉTICA

M80

COM SENSOR

2 CARACTERÍSTICAS

| | |
|-----------------------|----------------|
| FORÇA DE TRAÇÃO (KgF) | 80 |
| TENSÃO (VDC) | 12V |
| CORRENTE NOMINAL (MA) | 600 |
| DIMENSÕES (A x L x P) | 244 x 128 x 52 |
| PESO SEM SUPORTE (KG) | 1.450 |
| POTÊNCIA (W) | 7,2 |
| TEMPERATURA (°C) | -15 a 50 |
| CONSUMO MENSAL (KWH) | ~3,42 |

⚠️ ATENÇÃO

Para o perfeito funcionamento do eletroímã é obrigatório o uso do BLANQUE na instalação, caso contrário a Fechadura Magnética perderá a força de tração.

O BLANQUE possui em sua composição metais específicos para o perfeito funcionamento do conjunto, portanto não poderá ser substituído, por outro material.

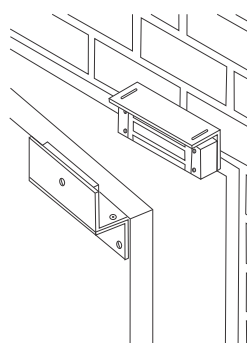

ESQUEMA DE LIGAÇÃO UTILIZANDO A FONTE CARREGADOR ELETRÔNICO COM TIMER 2A (A2070)

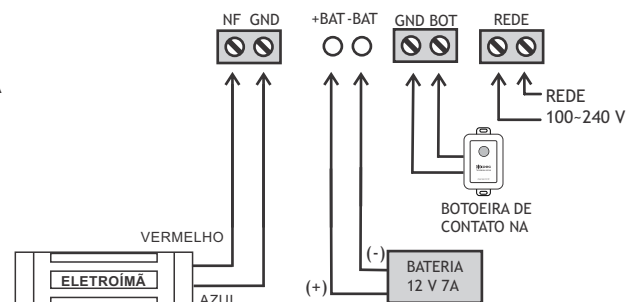

5 PROCEDIMENTO DE CONSERVAÇÃO

Para manter o equipamento funcionando é necessário:

- Fazer a limpeza da face da fechadura mensalmente com um pano umedecido com querosene.
- Re-apertar os parafusos de suporte do eletroímã.
- Não solde, não pinte, não lixe e não deforme a superfície magnética do blanque e/ou bloco magnético.



ATENÇÃO

- Esse produto não é resistente a chuva, granizo, baixas temperaturas e variação de pressão.
- Produto fabricado com metais aprovados pelos órgãos ambientais.
- As Travas eletromagnéticas possuem um acabamento cromo para dar beleza ao produto e garantir que não apareça marcas de ferrugem durante o tempo de uso do produto. Portando as Travas eletromagnéticas não podem ser instaladas em áreas de extrema exposição ao sol, chuva e maresias. Caso isso ocorra a garantia será suspensa automaticamente. A IPEC não recomenda o uso do produto em portões sociais. Pois nesses portões é importante que se instalem fechaduras eletromecânicas que mantêm o portão sempre trancados mesmo na falta de energia.

6 DÚVIDAS FREQUENTES

| Dúvida | Recomendações/solução |
|---|---|
| Porta abre com facilidade | Situações que podem causar esse tipo de problema: 1° Não foram instalados os anéis de borracha que ficam entre o suporte e o blanque; 2° O blanque sofreu algum tipo de dano que pode deformar sua forma original; 3° O blanque pode estar desalinhado com o eletroímã 4° O parafuso fixador do blanque não é original fornecido pela IPEC; 5° A corrente que passa pelo eletroímã não é suficiente. |
| O eletroímã leva muito tempo para desmagnetizar | Com um multímetro, verifique a tensão que chega ao eletroímã no momento do acionamento da botoeira, neste momento, a tensão do produto tem que ser igual a 0. |

-Antes de descartar este produto o usuário deve verificar a legislação vigente neste país de modo que atenda, de forma adequada, as leis de preservação do meio ambiente e descarte de produtos eletro-eletrônicos.

7 EXEMPLO DE INSTALAÇÃO

O eletroímã é adaptável a qualquer controle de acesso, desde que seguidas as exigências técnicas, como tensão de alimentação e corrente nominal. Para manter o eletroímã em funcionamento (magnetizado) é necessário um comando Normalmente Fechado (NF), alimentando-o. Necessitando desligar o eletroímã (desmagnetizado), sua alimentação deve ser cortada.

Porta de vidro
(Abre para dentro)

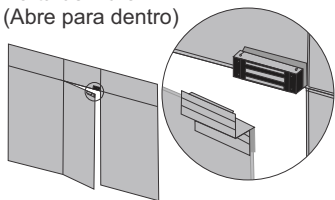

Porta de madeira, aço ou divisória
(Abre para dentro)

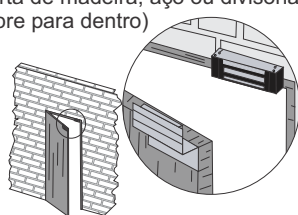

Porta de vidro
(Abre para fora)

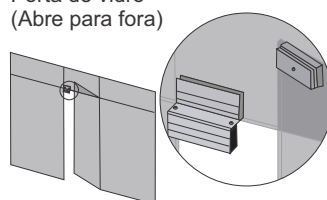

Porta de madeira, aço ou divisória
(Abre para fora)

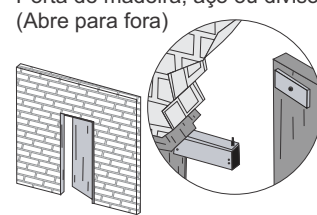

Figuras meramente ilustrativas. Podendo sofrer alterações na instalação dependendo do lugar a ser instalado

8 CERTIFICADO DE GARANTIA

A IPEC Indústria e Comércio de Produtos Eletrônicos EIRELI EPP, situada na Rua José Honório de Oliveira Nº85, Bairro Distrito Industrial, Garça- SP, CEP 17400-000, CNPJ 05.998.561/0001-45, IE 315.019.061.116, garante esse aparelho contra defeitos de projetos, fabricação, montagem e/ou solidariamente em decorrência de vícios de qualidade do material que o torne impróprio ou inadequado ao consumo a que se destina pelo prazo de 90 (noventa) dias da data de aquisição.

No caso de defeito no período de garantia, a responsabilidade da IPEC fica restrita ao conserto ou substituição do aparelho de sua fabricação.

Obs: Essa garantia não cobre os seguintes itens:

- a) Defeitos provocados por acidente ou agentes da natureza, tais como: raios, inundações, desabamentos, incêndios, etc;
- b) Defeitos provocados por rede elétrica imprópria ou em desacordo com as instruções de instalação;
- c) Se o produto não for empregado ao fim que se destina;

- d) Se o produto não for utilizado em condições normais;
 - e) Defeito por armazenagem em condições impróprias;
 - f) Defeitos provocados por oscilações na rede elétrica;
 - g) Custos de retirada e instalação, bem como transporte até a fábrica.
- Obs: A substituição ou conserto do produto não prolonga o prazo de Garantia.

Comprador:

Telefone:

Endereço:

Cidade:

Revendedor:

Telefone:

Produto IPEC: